

# Primafoon®

JAN DES BOUVRIE

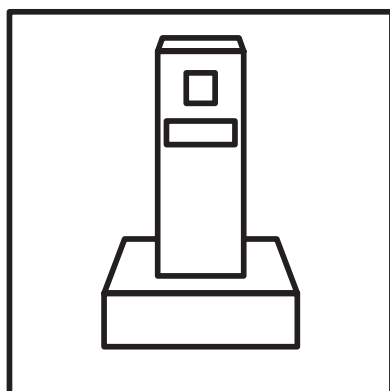

GEBRUIKSAANWIJZING

## Inhoud verpakking

Controleer de inhoud van de verpakking voordat u de gebruiksaanwijzing doorneemt. In de verpakking moet u het volgende aantreffen:

- Ⓐ Basisstation
- Ⓑ Handset
- Ⓒ Adapter
- Ⓓ 2 oplaadbare batterijen  
Gebruiksaanwijzing

Het toestelaansluitsnoer (2 meter) met telefoonstekker zit niet in de verpakking, maar wordt bij aankoop los meegegeven.

Als er iets ontbreekt, dan kunt u de telefoon met de complete verpakking en de aankoopbon terugbrengen naar het verkooppunt.



# Overzicht van de Jan des Bouvrie-telefoon

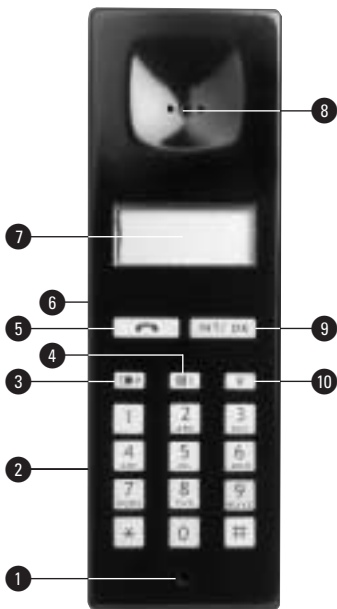

## Handset

- 1 Microfoon
- 2 Deksel batterijvak (achterkant handset)
- 3 Ingekomen of laatstgekozen telefoonnummers in belgeheugen opvragen, kiestoonpauze invoegen, programmeren
- 4 Microfoon in- en uitschakelen, programmeren afbreken, programmering wissen, besignaal handset uitschakelen (per gesprek)
- 5 Extern bellen, gesprek aannemen, verbinding verbreken
- 6 Luidspreker besignaal
- 7 Display
- 8 Luidspreker
- 9 Keuze bevestigen, intern bellen, wachtstand in/uitschakelen, intern doorverbinden
- 10 Wisselen tussen gesprekken, wachtstand inschakelen, doorverbinden (flashtoets)

## Display (voorbeeld)

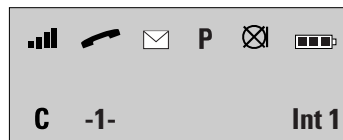

## Mogelijke displaysymbolen

- Het bereik is optimaal.
- Het bereik is minimaal.
- Brandt: met de handset wordt getelefoneerd.
- Knippert: de handset gaat over.
- Het belgeheugen bevat het telefoonnummer van een nieuwe beller.
- P** – Brandt: u bent in het programmemeenu.
- Knippert: u kunt een functiecode intoetsen.
- De microfoon is uitgeschakeld.
- Brandt: de handset staat niet op het basisstation en de batterijen zijn volledig opgeladen.
- Knippert: de handset staat niet op het basisstation en de status van de batterijen is onbekend, de handset staat op het basisstation en de batterijen zijn volledig opgeladen.
- Brandt: de batterijen zijn gedeeltelijk opgeladen.
- Knippert: de handset staat op het basisstation en de batterijen worden opgeladen.
- Brandt: de batterijen zijn bijna leeg.
- Knippert: de batterijen zijn leeg.
- C** Het telefoonnummer in het display is van iemand door wie u bent gebeld.
- 1-** Nummer van het basisstation waarop de handset is aangemeld.
- Int 1** Intern handsetnummer (bijvoorbeeld **Int 1** voor handsetnummer 1).

-----  
De handset is buiten bereik van het basisstation, de handset heeft geen contact met het basisstation.



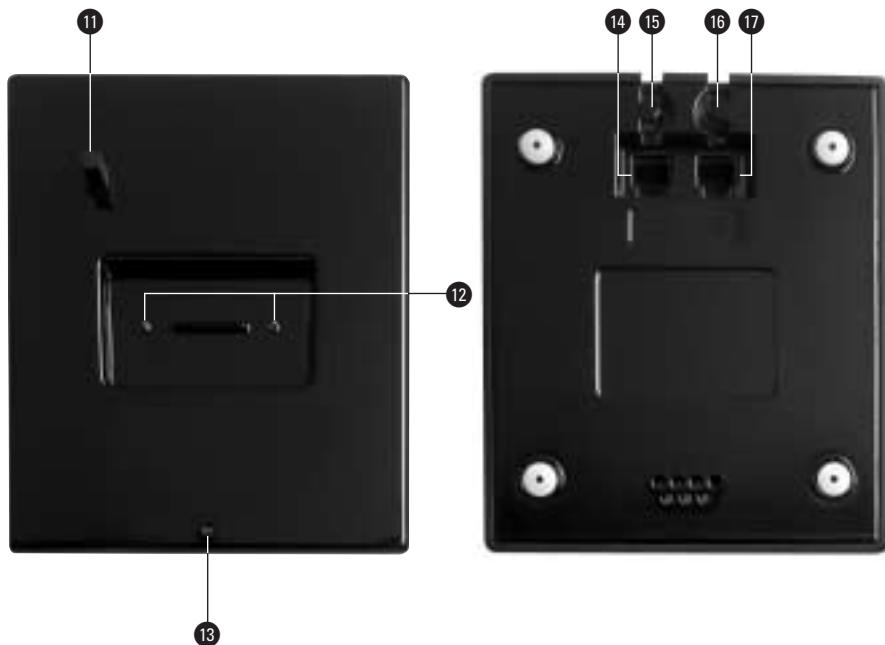

-----  
De toetsbeveiliging is ingeschakeld.



#### Basisstation, voorkant

- 11 Antenne
- 12 Laadcontacten
- 13 Controlelampje elektriciteit (rood)
  - Brandt: de Jan des Bouvrie-telefoon is aangesloten op het elektriciteitsnet.
  - Brandt niet: de Jan des Bouvrie-telefoon is niet aangesloten op het elektriciteitsnet of de stroom is uitgevallen.

#### Basisstation, onderkant

- 14  Aansluitpunt adapter
- 15  Snoergeleider adapter
- 16  Snoergeleider toestelaansluitsnoer
- 17  Aansluitpunt toestelaansluitsnoer

# Inhoud

|          |  |    |
|----------|--|----|
|          | <b>Inhoud verpakking</b> . . . . .                         | 2  |
|          | <b>Overzicht van de Jan des Bouvrie-telefoon</b> . . . . . | 3  |
|          | <b>Over deze gebruiksaanwijzing</b> . . . . .              | 7  |
| <b>1</b> | <b>Over draadloos telefoneren</b> . . . . .                | 8  |
| 1.1      | Over de Jan des Bouvrie-telefoon . . . . .                 | 8  |
| 1.2      | Bereik . . . . .   | 8  |
| <b>2</b> | <b>Veiligheid en waarschuwingen</b> . . . . .              | 9  |
| 2.1      | Elektriciteit . . . . .                                    | 9  |
| 2.2      | Telefoneren beveiligen . . . . .                           | 9  |
| 2.3      | Stroomuitval en lege batterijen . . . . .                  | 10 |
| 2.4      | Beveiliging tegen meeluisteren met gesprekken . . . . .    | 10 |
| 2.5      | Beveiliging tegen bellen op uw kosten . . . . .            | 10 |
| <b>3</b> | <b>Gebruiksklaar maken</b> . . . . .                       | 11 |
| 3.1      | Plaats van de Jan des Bouvrie-telefoon . . . . .           | 11 |
| 3.2      | Basisstation aansluiten . . . . .                          | 11 |
| 3.3      | Batterijen plaatsen, opladen en verwijderen . . . . .      | 12 |
| <b>4</b> | <b>Telefoneren: basisfuncties</b> . . . . .                | 15 |
| 4.1      | Bellen . . . . .   | 15 |
| 4.2      | Verbinding verbreken . . . . .                             | 15 |
| 4.3      | Gebeld worden . . . . .                                    | 15 |
| 4.4      | Laatstgekozen nummer herhalen . . . . .                    | 16 |
| 4.5      | Nummergeheugen . . . . .                                   | 16 |
| <b>5</b> | <b>Telefoneren: extra functies</b> . . . . .               | 18 |
| 5.1      | Ontvangstvolume instellen . . . . .                        | 18 |
| 5.2      | Belsignaal instellen en uitschakelen . . . . .             | 18 |
| 5.3      | Microfoon in- en uitschakelen . . . . .                    | 20 |
| 5.4      | Toetsbeveiliging in- en uitschakelen . . . . .             | 20 |
| 5.5      | Toetssignalen in- en uitschakelen . . . . .                | 20 |
| 5.6      | Telediensten gebruiken . . . . .                           | 21 |

|           |   |    |
|-----------|---|----|
| <b>6</b>  | <b>Blokkeren</b> . . . . .                                | 22 |
| 6.1       | Telefoneren blokkeren met pincode . . . . .               | 22 |
| 6.2       | Telefoonnummers blokkeren . . . . .                       | 25 |
| <b>7</b>  | <b>NummerWeergave</b> . . . . .                           | 27 |
| 7.1       | NummerWeergave aanvragen . . . . .                        | 27 |
| 7.2       | NummerWeergave gebruiken . . . . .                        | 27 |
| 7.3       | Beller terugbellen . . . . .                              | 28 |
| 7.4       | NummerWeergave blokkeren . . . . .                        | 29 |
| <b>8</b>  | <b>Meer telecommunicatie-apparatuur in huis</b> . . . . . | 31 |
| 8.1       | Maximumaantal toestellen . . . . .                        | 31 |
| 8.2       | Huis- of bedrijfscentrale . . . . .                       | 31 |
| <b>9</b>  | <b>Extra handsets</b> . . . . .                           | 34 |
| 9.1       | Handset aanmelden . . . . .                               | 34 |
| 9.2       | Handset afmelden . . . . .                                | 35 |
| 9.3       | Intern telefoneren . . . . .                              | 36 |
| 9.4       | Wachtstand . . . . .                                      | 37 |
| 9.5       | Doorverbinden . . . . .                                   | 38 |
| <b>10</b> | <b>Extra basisstations</b> . . . . .                      | 39 |
| 10.1      | Basisstation selecteren . . . . .                         | 39 |
| 10.2      | Basisstation afmelden . . . . .                           | 40 |
| <b>11</b> | <b>Tips bij problemen</b> . . . . .                       | 41 |
| 11.1      | Onderhoud . . . . .                                       | 41 |
| 11.2      | Standaardinstellingen herstellen . . . . .                | 41 |
| 11.3      | Problemen oplossen . . . . .                              | 42 |
|           | <b>Technische gegevens</b> . . . . .                      | 46 |
|           | <b>Verkorte gebruiksaanwijzing</b> . . . . .              | 47 |
|           | <b>Telediensten van KPN Telecom</b> . . . . .             | 50 |
|           | <b>Trefwoordenlijst</b> . . . . .                         | 53 |

## Over deze gebruiksaanwijzing

Op de binnenkant van de voorpagina staat een overzicht van de Jan des Bouvrie-telefoon met een verklaring van de toetsen en onderdelen. U kunt dit overzicht uitklappen. Achterin de gebruiksaanwijzing vindt u een overzicht van de technische gegevens en een verkorte gebruiksaanwijzing. In hoofdstuk 1, Over draadloos telefoneren en in hoofdstuk 2, Veiligheid en waarschuwingen, staan voorwaarden en tips voor een optimaal gebruik van de Jan des Bouvrie-telefoon. Het is verstandig om deze hoofdstukken door te lezen voordat u de telefoon gaat gebruiken.

De instructies in deze gebruiksaanwijzing worden gegeven in stappen, genummerd 1, 2, 3, enzovoort. Het teken > geeft aan wat er gebeurt als u een instructie hebt uitgevoerd. Het teken kan ook aangeven wat er moet gebeuren voordat u een instructie kunt uitvoeren.

Mocht u na het lezen van deze gebruiksaanwijzing nog vragen hebben over de Jan des Bouvrie-telefoon, dan kunt u de internet-site van de GebruikService van KPN Telecom raadplegen. Het adres is: [www.kpn.com](http://www.kpn.com) trefwoord *gebruikservice*  
U kunt de GebruikService ook bereiken via telefoonnummer 0900-8642 (niet gratis).

Voor vragen over het assortiment van Primafoon kunt u gratis bellen met Primafoon, telefoonnummer 0800-1515, of 0800-PRIMAFOON.

Als u andere vragen hebt, kunt u naar het verkooppunt gaan of bellen met de Klantenservice Consumenten van KPN Telecom, telefoonnummer 0800-0402 (gratis).

# 1 Over draadloos telefoneren

## 1.1 Over de Jan des Bouvrie-telefoon

De Jan des Bouvrie-telefoon is een draadloze telefoon van KPN Telecom. De telefoon bestaat uit een basisstation en een handset, die met elkaar in contact staan via een radioverbinding over een van de 120 beschikbare kanalen. Als u een abonnement hebt op de dienst NummerWeergave, kunt u met de Jan des Bouvrie-telefoon zien door wie u wordt gebeld voordat u de hoorn opneemt. Het telefoonnummer van de beller verschijnt in het display en wordt opgeslagen in een geheugen. Op deze manier weet u altijd door wie u bent gebeld tijdens uw afwezigheid.

## 1.2 Bereik

Het bereik van de radioverbinding tussen het basisstation en de handset is maximaal 30 meter binnenshuis en maximaal 300 meter buitenshuis. Deze afstanden zijn afhankelijk van de situatie waarin u de telefoon gebruikt. Het bereik wordt beïnvloed door muren, vloeren en andere obstakels, maar ook door de aanwezigheid van elektrische apparatuur. De beste verbinding hebt u als u vanaf het basisstation de handset kunt zien en omgekeerd. Als u zich tijdens een gesprek te ver verwijdt van het basisstation, hoort u 4 korte toonsignalen via de handset en wordt de verbinding verbroken.



## 2 Veiligheid en waarschuwingen

Het is verstandig de onderstaande veiligheidsadviezen en waarschuwingen zorgvuldig op te volgen.

### 2.1 Elektriciteit

- Plaats het toestel niet in direct zonlicht of op een zeer warme, koude of vochtige plaats. Plaats het toestel ook niet in omgeving met explosiegevaar of met veel rook, stof of trillingen. Dit kan brand of schokgevaar veroorzaken.
- Gebruik uitsluitend de meegeleverde adapter. Andere adapters kunnen het toestel beschadigen. Deze beschadigingen vallen buiten de garantiebepalingen van KPN Telecom.
- Gebruik uitsluitend oplaadbare batterijen van hetzelfde type. Andere batterijen kunnen het toestel beschadigen.
- Voorkom dat u tijdens het aansluiten van het basisstation het toestelaansluitsnoer en het adaptersnoer verwisselt. Als u deze snoeren omgekeerd aansluit op het basisstation, zal het toestel niet werken en kunnen storingen ontstaan.
- Als u werkzaamheden uitvoert aan de telefoonbekabeling in uw woning, moet u eerst de telefoonstekkers van uw telecommunicatieapparatuur uit de telefoonstopcontacten trekken. Als u dit niet doet, kunnen defecten ontstaan. Deze defecten vallen buiten de garantiebepalingen van KPN Telecom.
- Open nooit de behuizing van de Jan des Bouvrie-telefoon of van de adapter. De Jan des Bouvrie-telefoon bevat geen onderdelen die u zelf kunt repareren.
- Het is mogelijk dat het toestel de werking van medische apparatuur, zoals een gehoorapparaat, nadelig beïnvloed.

### 2.2 Telefoneren beveiligen

Om misbruik te voorkomen, kunt u de Jan des Bouvrie-telefoon beveiligen met een pincode. Om te telefoneren, moet dan eerst de pincode worden ingetoetst. De standaardpincode is gelijk aan de laatste 4 cijfers van het serienummer. Dit serienummer vindt u aan de onderkant van het basisstation achter **S.-Nr.** Het is het verstandig deze pincode te wijzigen in een persoonlijke pincode (zie paragraaf 5.1).

### **2.3 Stroomuitval en lege batterijen**

Als de stroom uitvalt, de batterijen leeg zijn of als u de batterijen vervangt, kunt u niet meer telefoneren. Met een gewone telefoon kunt u wel blijven telefoneren. Om deze reden is het verstandig om altijd een gewone, vaste telefoon aangesloten te houden. U kunt deze telefoon samen met de Jan des Bouvrie-telefoon aansluiten op de buitenlijn. Bij Primafoon is materiaal verkrijgbaar voor het aansluiten van 2 telefoons op één buitenlijn.

Als de stroom uitvalt, de batterijen leeg zijn of als u de batterijen vervangt, blijven de telefoonnummers in het nummergeheugen en het belgeheugen en alle instellingen bewaard.

### **2.4 Beveiliging tegen meeluisteren met gesprekken**

Alle draadloze telefoons maken gebruik van radiogolven voor de geluidsoverdracht tussen de handset en het basisstation. De Jan des Bouvrie-telefoon maakt gebruik van digitale geluidsoverdracht met een ingebouwde veiligheidsprocedure. Hierdoor is meeluisteren vrijwel onmogelijk.

### **2.5 Beveiliging tegen bellen op uw kosten**

Om te voorkomen dat iemand met een onbekende handset gebruikmaakt van uw basisstation, beschikt de Jan des Bouvrie-telefoon over een automatische veiligheidscode. Met deze veiligheidscode wordt vastgesteld of de handset en het basisstation bij elkaar horen. Steeds als u met de Jan des Bouvrie-telefoon belt of gebeld wordt, wordt automatisch een nieuwe veiligheidscode vastgesteld. Als de handset en het basisstation niet bij elkaar horen, kan met de onbekende handset niet via uw basisstation op uw kosten worden gebeld. Er komt dan geen verbinding tot stand.

## 3 Gebruiksklaar maken

### 3.1 Plaats van de Jan des Bouvrie-telefoon

- Plaats het basisstation van de Jan des Bouvrie-telefoon zo centraal mogelijk in het gebied waarbinnen u wilt telefoneren.
- Plaats de Jan des Bouvrie-telefoon op maximaal 2 m van een stopcontact in verband met de lengte van het adaptersnoer. Om storing te voorkomen, is het verstandig om een stopcontact te kiezen waarop geen andere elektrische apparatuur is aangesloten.
- Zorg dat tussen de Jan des Bouvrie-telefoon en andere elektronische apparatuur ten minste 50 cm afstand bestaat. Dit voorkomt storingen.

#### Let op!

- Plaats de Jan des Bouvrie-telefoon niet in een nis, achter een metalen deur, op zware meubelen of op plaatsen die door dikke staal- of betonwanden of metalen wanden worden afgeschermd (bijvoorbeeld in een kelder).
- Plaats de Jan des Bouvrie-telefoon niet op meubelen die met synthetische lak zijn behandeld. Het is mogelijk dat de kunststof voetjes en de lak op elkaar inwerken, waardoor kringen kunnen ontstaan.
- Plaats de Jan des Bouvrie-telefoon niet in direct zonlicht of op een zeer warme, koude of vochtige plaats.

### 3.2 Basisstation aansluiten

- 1 Steek de ministekker van het adaptersnoer in het aansluitpunt  aan de onderkant van het basisstation (zie afbeelding 1). De ministekker past maar op één manier in het aansluitpunt.
  - > U hoort een klik als de ministekker goed vastzit.
- 2 Voer het adaptersnoer door de snoergeleider.
- 3 Steek de adapter in het stopcontact.
- 4 Steek de ministekker van het toestelaansluitsnoer in het aansluitpunt  aan de onderkant van het basisstation (zie afbeelding 1). De ministekker past maar op één manier.
  - > U hoort een klik als de ministekker goed vastzit.
- 5 Voer het snoer van het toestelaansluitsnoer door de snoergeleider.
- 6 Steek de telefoonstekker in het telefoonstopcontact.

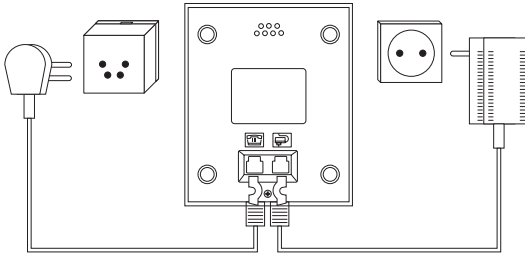

Afbeelding 1: Adapter en toestelaansluitsnoer aansluiten op basisstation.

### 3.3 Batterijen plaatsen, opladen en verwijderen

Voordat u de Jan des Bouvrie-telefoon kunt gebruiken, moet u de batterijen in de handset plaatsen en opladen. Gebruik alleen de meegeleverde oplaadbare batterijen. Andere oplaadbare batterijen kunnen de Jan des Bouvrie-telefoon beschadigen. Deze beschadigingen vallen niet onder de garantie.

#### Batterijen plaatsen



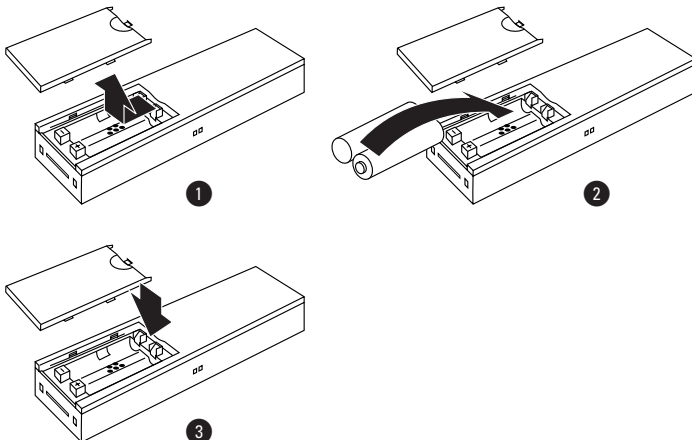



- 1 Open het batterijvak door op het deksel van het batterijvak te drukken en het deksel vervolgens open te schuiven (zie afbeelding 2, ①).
  - 2 Plaats de batterijen volgens de  $\oplus$ - en  $\ominus$ -aanduidingen in het batterijvak (zie afbeelding 2, ②).
  - 3 Sluit het batterijvak door het deksel op het batterijvak te leggen en vervolgens dicht te schuiven (zie afbeelding 2, ③).
- > Het symbool  knippert, omdat de status van de batterijen nog onbekend is.



Afbeelding 2: Batterijen plaatsen.

## Batterijen opladen

U kunt de batterijen opladen door de handset op het basisstation te plaatsen. Als de batterijen volledig leeg zijn, duurt het opladen 10 tot 14 uur. Als de batterijen vervolgens leeg raken, duurt het opladen 2 tot 12 uur. Als de batterijen worden opgeladen, knippert in het display het symbool . Het aantal blokjes in dit symbool geeft de batterijcapaciteit aan:

-  De batterijen zijn 75-100% opgeladen. Als  knippert en de handset nog op het basisstation staat, dan zijn de batterijen vol. Als  knippert en de handset niet op het basisstation staat, is de status van de batterijen onbekend.
-  De batterijen zijn 50-75% opgeladen
-  De batterijen zijn 25-50% opgeladen
-  De batterijen zijn minder dan 25% opgeladen. Als  knippert, zijn de batterijen leeg.

U kunt de handset ook op het basisstation plaatsen wanneer de batterijen gedeeltelijk zijn opgeladen. Dit heeft geen nadelige gevolgen voor de batterijen.

Het symbool  zal pas na één volledige laadcyclus de juiste capaciteit weergeven.

- 1 Plaats de handset op het basisstation.
- > U hoort een toonsignaal. De batterijen worden opgeladen.

## Gebruiksduur batterijen

Als de batterijen volledig zijn opgeladen, blijft de handset ongeveer 100 uur stand-by wanneer u niet zou telefoneren. U kunt ongeveer 10 uur continu gesprekken voeren.

## Levensduur batterijen

Als de batterijen kort na het volledig opladen weer leeg zijn, moeten de laadcontacten worden schoongemaakt (zie paragraaf 11.1, Onderhoud) of zijn de batterijen aan vervanging toe. De batterijen gaan ongeveer 12 tot 18 maanden mee, afhankelijk van het gebruik. Nieuwe batterijen zijn verkrijgbaar bij Primafoon.

## Batterijen leeg

Als de batterijen bijna leeg zijn, brandt  in het display. Als de batterijen volledig leeg zijn, knippert dit symbool. Als u 3 korte toonsignalen hoort als u in gesprek bent, kunt u nog ongeveer 3 minuten telefoneren. Het is dan verstandig om het gesprek

over te nemen op een andere telefoon. Neem eerst de hoorn op van de andere telefoon en plaats vervolgens de handset van de Jan des Bouvrie-telefoon op het basisstation.

Als de batterijen van de handset leeg zijn, kunt u met de Jan des Bouvrie-telefoon niet meer telefoneren totdat u de batterijen hebt opgeladen.

### **Batterij verwijderen**



Volg de stappen zoals beschreven bij 'Batterij plaatsen' op pagina 12, maar verwijder in stap 2 de batterijen uit het batterijvak.





Batterijen bevatten stoffen die schadelijk zijn voor het milieu. Behandel batterijen die u niet meer gebruikt als klein chemisch afval. U kunt ze ook inleveren bij Primafoon.

## 4 Telefooneren: basisfuncties

### 4.1 Bellen

- 1 Neem de handset uit het basisstation.
- 2 Druk op .
- > In het display verschijnt .
- 3 Wacht op de kiestoon.
- 4 Toets het gewenste telefoonnummer in.
- > Het telefoonnummer verschijnt in het display en wordt gebeld. Na één minuut verschijnt de gesprekstijd in het display.

#### Bellen met nummercontrole

- 1 Toets het gewenste telefoonnummer in.
- > Het telefoonnummer verschijnt in het display. Met  kunt u de ingetoetste cijfers wissen.
- 2 Druk op  om het telefoonnummer te bellen.
- > In het display verschijnt . Het telefoonnummer wordt gebeld. Na één minuut verschijnt de gesprekstijd in het display.



#### Let op!

Als u op  hebt gedrukt en u 4 korte toonsignalen hoort, bent u buiten bereik van het basisstation. Loop in de richting van het basisstation en probeer het opnieuw.

### 4.2 Verbinding verbreken

- 1 U kunt de verbinding op 2 manieren verbreken:
  - Druk op .
  - Plaats de handset terug op het basisstation.

### 4.3 Gebeld worden



- > De handset gaat over. In het display knippert . Als u geen abonnement hebt op NummerWeergave, verschijnt **CALL** in het display. Zie ook hoofdstuk 7, NummerWeergave.
- 1 Druk op .
- > U bent verbonden met uw gesprekspartner. In het display brandt  continu.

## 4.4 Laatstgekozen nummer herhalen

### Belgeheugen

De Jan des Bouvrie-telefoon heeft een belgeheugen waarin automatisch de 10 laatstgekozen telefoonnummers worden opgeslagen. Als u een abonnement hebt op NummerWeergave, worden in dit belgeheugen ook de telefoonnummers opgeslagen van personen die u bellen. Als voor het telefoonnummer in het geheugen **C** staat, is het betreffende telefoonnummer van een beller (zie ook paragraaf 7.3, Beller terugbellen).



### Laatstgekozen telefoonnummers bekijken en bellen

- 1 Druk op .
- > In het display verschijnt het laatste nummer uit het belgeheugen: het laatstgekozen telefoonnummer of het telefoonnummer van de laatste beller. Telefoonnummers van bellers worden aangegeven met **C**. Het symbool **P** knippert.
- 2 Druk op  tot het gewenste telefoonnummer in het display verschijnt.
- 3 Druk op .
- > Het telefoonnummer in het display wordt opnieuw gebeld. Na één minuut verschijnt de gesprekstijd in het display.



### Opmerking

Als in het belgeheugen 10 telefoonnummers zijn opgeslagen en u zelf een telefoonnummer belt of door iemand gebeld wordt, dan wordt het oudste nummer automatisch gewist.

## 4.5 Nummergeheugen

De Jan des Bouvrie-telefoon heeft een nummergeheugen voor 10 telefoonnummers. U kunt de telefoonnummers opslaan onder de geheugenplaatsen 01 tot en met 10. Vervolgens kunt u de opgeslagen telefoonnummers bellen zonder het telefoonnummer in te toetsen. De telefoonnummers mogen uit maximaal 30 tekens bestaan, inclusief ,  en eventuele kiestoonpauzes.

### Telefoonnummers opslaan op geheugenplaats

- 1 Druk op  en vervolgens op .
- > In het display verschijnt **P**.
- 2 Druk op .



- > In het display verschijnt **01** met het telefoonnummer dat op de eerste geheugenplaats is opgeslagen.
- 3 U hebt 2 mogelijkheden:
  - Druk op **[●P]** tot de gewenste geheugenplaats in het display verschijnt.
  - Toets de gewenste geheugenplaats in (**[1-9]** of **[0]** voor geheugenplaats 10).
- 4 Druk op **[INT/OK]**.
- 5 Toets het gewenste telefoonnummer in. Met **[⊗C]** kunt u de ingetoetste cijfers wissen. Eventueel kunt u met **[●P]** een kiestoonpauze invoegen (zie paragraaf 8.2, Huis- of bedrijfscentrale).
- > In het display verschijnt het ingetoetste telefoonnummer.
- 6 Druk op **[INT/OK]**.
- > Het telefoonnummer is opgeslagen. De handset keert automatisch terug naar de ruststand.

### Let op!

Als u een telefoonnummer opslaat op een geheugenplaats die al in gebruik was, wordt het oude nummer overschreven.

### Opgeslagen telefoonnummer bekijken en bellen

- 1 Druk op **[●P]**.
- > In het display verschijnt het laatste nummer uit het belgeheugen. Het symbool **P** knippert.
- 2 U hebt 2 mogelijkheden:
  - Toets de gewenste geheugenplaats in (**[1-9]** of **[0]** voor geheugenplaats 10).
  - Druk op **[1]**. Druk vervolgens op **[●P]** tot de gewenste geheugenplaats in het display verschijnt.
- > In het display verschijnt het opgeslagen telefoonnummer.
- 3 Druk op **[☎]**.
- > Het telefoonnummer wordt gebeld. Na één minuut verschijnt de gesprekstijd in het display.





### Opgeslagen telefoonnummer wissen

Herhaal de stappen zoals bij 'Telefoonnummers opslaan op geheugenplaats', maar toets bij stap 5 in plaats van een telefoonnummer een **[\*]** in.

## 5 Telefoneren: extra functies

### 5.1 Ontvangstvolume instellen

Tijdens een gesprek kunt u het ontvangstvolume instellen. U kunt het volume instellen op normaal of hard. Het ingestelde volume blijft ook na het gesprek bewaard, tot u het opnieuw wijzigt.







- > U bent in gesprek.
- 1 Druk op  en vervolgens op .
- > In het display verschijnt **Hi**. Het ontvangstvolume neemt toe.
- 2 Druk nogmaals op  en vervolgens op .
- > In het display verschijnt **Lo**.

### 5.2 Belsignaal instellen en uitschakelen

Met de Jan des Bouvrie-telefoon kunt u de melodie en het volume van het belsignaal instellen. Er zijn 6 verschillende melodieën beschikbaar. U kunt het volume instellen op 6 niveaus, van zacht tot hard. Voor externe belsignalen kunt u andere melodieën en een ander volume instellen dan voor interne belsignalen.

Met de Jan des Bouvrie-telefoon kunt u het belsignaal ook tijdelijk uitschakelen.

#### Melodie en volume belsignaal instellen

- 1 Druk op  en vervolgens op .
- > In het display verschijnt **P**.
- 2 U hebt 2 mogelijkheden:
  - Toets code  in als u het interne belsignaal wilt instellen.
  - Toets code  in als u het externe belsignaal wilt instellen.
- > In het display verschijnt **ton** met het nummer van de ingestelde melodie (1 tot en met 6) en het nummer van het ingestelde volume (0 tot en met 5). Als bijvoorbeeld **34** in het display staat, dan is melodie 3 en volume 4 ingesteld.
- > U hoort de ingestelde melodie met het ingestelde volume.
- 3 Druk op een cijfertoets voor de gewenste melodie (-) (zie afbeelding 3, .
- > U hoort de ingestelde melodie.

- 4 Druk opnieuw op een cijfertoets voor het gewenste volume:  
(zie afbeelding 3, B).
- Volume 0, heel zacht toets **0**
  - Volume 1 toets **7**
  - Volume 2 toets **8**
  - Volume 3 toets **9**
  - Volume 4 toets **\***
  - Volume 5, hard toets **#**

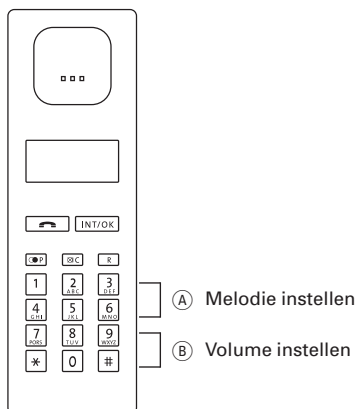

Afbeelding 3: Toetsen om melodie en volume van belsignaal in te stellen.

- > U hoort het ingestelde volume. In het display verschijnt achter het melodienummer het nummer van het ingestelde volume. Dit kan variëren van 0 (heel zacht) tot 5 (hard).
- 5 Druk op **INT/OK**.
- > De melodie en het volume zijn ingesteld. De handset keert automatisch terug naar de ruststand.

### Belsignaal tijdelijk uitschakelen

Als u gebeld wordt, kunt u het belsignaal uitschakelen, bijvoorbeeld als u uw omgeving niet wilt storen. U kunt het gesprek gewoon aannemen. Het belsignaal wordt weer ingeschakeld wanneer u de verbinding verbreekt.

- > De handset gaat over.
- 1 Druk op **C**.
- > Het belsignaal stopt.
- 2 Druk op **INT/OK** om het gesprek aan te nemen.
- > Zodra u de verbinding verbreekt, wordt het belsignaal automatisch ingeschakeld.

### 5.3 Microfoon in- en uitschakelen

Tijdens een gesprek kunt u de microfoon van de handset uitschakelen. Uw gesprekspartner kan u dan niet meer horen. Vervolgens kunt u overleggen met uw huisgenoten.

- > U bent in gesprek.
- 1 Druk op .
- > In het display verschijnt . De microfoon is uitgeschakeld.
- 3 Druk op  om de microfoon weer in te schakelen.
- > Het symbool  verdwijnt uit het display.



### 5.4 Toetsbeveiliging in- en uitschakelen

Als u de handset bij u draagt, is het mogelijk dat u per ongeluk een toets indrukt. Om dit te voorkomen, kunt u toetsbeveiliging inschakelen. Als de toetsbeveiliging is ingeschakeld, kunt u inkomende gesprekken gewoon beantwoorden. De toetsbeveiliging blijft dan ingeschakeld. Als u zelf wilt bellen, moet u deze functie eerst uitschakelen.

- 1 Druk op  en vervolgens op .
- > In het display verschijnt  en -----. De toetsbeveiliging is ingeschakeld. U kunt de toetsbeveiliging weer uitschakelen door de bovenstaande handelingen te herhalen of door de handset op het basisstation te plaatsen.

### 5.5 Toetssignalen in- en uitschakelen

Standaard hoort u een toets signaal wanneer u op een van de toetsen van de Jan des Bouvrie-telefoon drukt. De handset kunt deze toetssignalen uitschakelen.

- 1 Druk op  en vervolgens op .
- > In het display verschijnt **P**.
- 2 Toets code  in.
- > De toetssignalen zijn uitgeschakeld. De handset keert automatisch terug naar de ruststand. U kunt de toetssignalen weer inschakelen door de bovenstaande handelingen te herhalen.

## 5.6 Telediensten gebruiken

De Jan des Bouvrie-telefoon is een toontoestel: u hoort tonen als u een telefoonnummer intoetst. Deze tonen worden over de telefoonlijn verstuurd. Doordat de telefoon toonsignalen verstuurt, kunt u gebruik maken van telediensten die met een computer-gestuurd systeem werken, zoals TeleBericht® en TeleWekker van KPN Telecom.

Voor sommige telediensten, zoals WisselGesprek van KPN Telecom, moet u een flashsignaal over de telefoonlijn versturen. Met de Jan des Bouvrie-telefoon kunt u een flashsignaal versturen door op **R** te drukken. Raadpleeg ook de gebruiksaanwijzingen van de betreffende telediensten. Zie voor een overzicht van de beschikbare telediensten van KPN Telecom de bijlage.

## 6 Blokkeren

Als u niet wilt dat uw huisgenoten met uw handset telefoneren, kunt u voor uw handset een pincode instellen. Met de handset kan dan alleen worden getelefoneerd als eerst de pincode wordt ingetoetst. Met de Jan des Bouvrie-telefoon is het ook mogelijk om bepaalde telefoonnummers te blokkeren.

### 6.1 Telefoneren blokkeren met pincode

U kunt uw handset blokkeren voor telefoneren door een pincode in te stellen. Om te telefoneren, moet dan eerst een pincode worden ingetoetst. Dit geldt ook voor de telefoonnummers uit het belgeheugen en het nummergeheugen.





De standaardpincode is gelijk aan de laatste 4 cijfers van het serienummer. Dit serienummer vindt u aan de onderkant van het basisstation achter **S.-Nr.** Om misbruik te voorkomen, is het verstandig om deze code zo snel mogelijk te wijzigen in een persoonlijke pincode.

#### Let op!

Noteer uw pincode. Als u uw pincode vergeten bent, kan deze alleen worden gewijzigd via het verkooppunt. Daar zijn kosten aan verbonden.

#### Bellen met pincode in- en uitschakelen

U kunt op elke handset die bij het basisstation is aangemeld (zie hoofdstuk 9, Extra handsets) bellen met pincode inschakelen.

- 1 Noteer het nummer van de handset waarop u wilt bellen met pincode. Het nummer van de handset staat in rust in het display achter **Int**, bijvoorbeeld **Int 1** voor handsetnummer 1.
- 2 Druk op  en vervolgens op .
- > In het display verschijnt **P**.
- 3 Toets code  in.
- > In het display verschijnt .
- 4 Toets code  in.
- > In het display verschijnt **Int -----**. Als bellen met pincode voor een handset is ingeschakeld, staat achter **Int** het nummer van de betreffende handset(s). Bijvoorbeeld **Int 1 -----** als bellen met pincode voor handsetnummer 1 is ingeschakeld.

- 5 Toets het nummer in van de handset waarvoor u bellen met pincode wilt instellen. U kunt meerdere handsetnummers intoetsen. U kunt een ingetoetst nummer wissen door het nummer opnieuw in te toetsen.
- 6 Druk op **INT/OK**.
- > In het display verschijnt **Pin**.
- 7 Toets uw pincode in. De standaardpincode is gelijk aan de laatste 4 cijfers van het serienummer aan de onderkant van het basisstation.
- > De pincode verschijnt in het display.
- 8 Druk op **INT/OK**.
- > Bellen met pincode is ingeschakeld. De handset keert automatisch terug naar de ruststand.
- > U kunt bellen met pincode voor een bepaalde handset uitschakelen door de bovenstaande stappen te herhalen vanaf stap 1, en bij stap 5 het nummer van de handset te wissen door deze opnieuw in te toetsen.



### Pincode wijzigen

- 1 Druk op **☐P** en vervolgens op **R**.
- > In het display verschijnt **P**.
- 2 Toets code **0** in.
- > In het display verschijnt **0**.
- 3 Toets code **2** in.
- > In het display verschijnt **Pin**.
- 4 Toets uw oude pincode in. De standaardpincode is gelijk aan de laatste 4 cijfers van het serienummer aan de onderkant van het basisstation.
- > De pincode verschijnt in het display.
- 5 Druk op **INT/OK**.
- 6 Toets uw nieuwe pincode in. De pincode moet uit 4 cijfers bestaan.
- 7 Druk op **INT/OK**.
- 8 Toets nogmaals uw nieuwe pincode in.
- 9 Druk op **INT/OK**.
- > De pincode is gewijzigd. De handset keert automatisch terug naar de ruststand.



### Tip

Noteer hier uw nieuwe pincode:    .



## Bellen met pincode

- 1 Druk op .
- > In het display verschijnt  met **Pin**.
- 2 Toets uw pincode in. De standaardpincode is gelijk aan de laatste 4 cijfers van het serienummer aan de onderkant van het basisstation.
  - > De pincode verschijnt in het display.
- 3 Druk op .
- 4 Toets het gewenste telefoonnummer in.
  - > Het telefoonnummer verschijnt in het display en wordt gebeld. Na één minuut verschijnt de gesprekstijd in het display.

## Nummers uit belgeheugen bellen met pincode

- 1 Druk op .
- > In het display verschijnt het laatste nummer uit het belgeheugen: het laatstgekozen telefoonnummer of het telefoonnummer van de laatste persoon door wie u bent gebeld. Telefoonnummers van bellers worden aangegeven met **C**.
- 2 Druk op  totdat het gewenste telefoonnummer in het display verschijnt.
- 3 Druk op .
- > In het display verschijnt **Pin**.
- 4 Toets uw pincode in. De standaardpincode is gelijk aan de laatste 4 cijfers van het serienummer aan de onderkant van het basisstation.
  - > De pincode verschijnt in het display.
- 5 Druk op .
- > Het telefoonnummer in het display wordt gebeld. Na één minuut verschijnt de gesprekstijd in het display.

## Nummers uit nummergeheugen bellen met pincode

- 1 Druk op .
- 2 U hebt 2 mogelijkheden:
  - Toets de gewenste geheugenplaats in (- of  voor geheugenplaats 10).
  - Druk op . Druk vervolgens op  tot de gewenste geheugenplaats in het display verschijnt.
- 3 Druk op .
- > In het display verschijnt  met **Pin**.



- 4 Toets uw pincode in. De standaardpincode is gelijk aan de laatste 4 cijfers van het serienummer aan de onderkant van het basisstation.
- > De pincode verschijnt in het display.
- 5 Druk op **INT/OK**.
- > Het telefoonnummer in het display wordt gebeld. Na één minuut verschijnt de gesprekstijd in het display.

## 6.2 Telefoonnummers blokkeren

U kunt een handset zo programmeren dat bepaalde telefoonnummers vanaf die handset niet meer gebeld kunnen worden. U kunt één telefoonnummer blokkeren of een groep telefoonnummers. Groepen telefoonnummers kunt u programmeren door de eerste cijfers van de betreffende telefoonnummers in te toetsen. Als u bijvoorbeeld **0900** programmeert, worden alle servicenummers geblokkeerd waarvoor betaald moet worden. Als u **00** programmeert, kunnen vanaf de betreffende handset geen internationale telefoonnummers meer worden gebeld.

Per handset kunt u maximaal 16 cijfers inclusief spaties programmeren. Als u meerdere groepen telefoonnummers wilt programmeren, kunt u de groepen onderling scheiden met een spatie door op **R** te drukken. Als u bijvoorbeeld **00R0900** intoetst, worden alle internationale telefoonnummers en alle betaalde servicenummers geblokkeerd.

### Telefoonnummers blokkeren en deblokkeren

- 1 Druk op **CP** en vervolgens op **R**.
- > In het display verschijnt **P**.
- 2 Toets code **0** in.
- > In het display verschijnt .
- 3 Toets code **7** in.
- > In het display verschijnt **bloc** met alle handsets die bij het basisstation zijn aangemeld.
- 4 Toets het nummer in van de handset waarvoor u telefoonnummers wilt blokkeren. U kunt per keer één nummer van een handset intoetsen. U kunt het nummer van een handset wissen door het nummer opnieuw in te toetsen. Het nummer van de handset staat in de ruststand in het display.

- 5 Toets het telefoonnummer in dat u wilt blokkeren of toets de eerste cijfers in van een groep nummers, bijvoorbeeld **00** voor alle internationale telefoonnummers. Als u meer groepen telefoonnummers wilt programmeren, kunt u op **R** drukken en vervolgens de eerste cijfers van de tweede groep telefoonnummers intoetsen.
- 6 Druk op **INT/OK**.
  - > In het display verschijnt **Pin**.
- 7 Toets uw pincode in. De standaardpincode is gelijk aan de laatste 4 cijfers van het serienummer aan de onderkant van het basisstation.
  - > De pincode verschijnt in het display.
- 8 Druk op **INT/OK**.
  - > Het telefoonnummer of de groep telefoonnummers is geblokkeerd. De handset keert automatisch terug naar de ruststand.
  - > U kunt een bepaald telefoonnummer deblokkeren door de bovenstaande stappen te herhalen vanaf stap 1, en bij stap 5 het telefoonnummer te wissen met **ⓧC**.

## 7 NummerWeergave



NummerWeergave is een dienst van KPN Telecom. Als u een abonnement hebt op NummerWeergave, kunt u zien door wie u wordt gebeld voordat u het gesprek aanneemt. Het telefoonnummer van de beller verschijnt in het display van de handset, zodat u zelf kunt bepalen of u het gesprek wilt aannemen. Als u het gesprek niet aanneemt, wordt het telefoonnummer van de beller automatisch opgeslagen in het belgeheugen. Op deze manier weet u altijd door wie u gebeld bent tijdens uw afwezigheid.

Als u zelf iemand belt die gebruik maakt van NummerWeergave, verschijnt uw telefoonnummer ook in het display van de telefoon van uw gesprekspartner voordat deze de hoorn opneemt. Als u niet wilt dat uw telefoonnummer voorafgaand aan het gesprek in het display van uw gesprekspartner verschijnt, kunt u NummerWeergave voor de duur van het gesprek blokkeren.

### 7.1 NummerWeergave aanvragen

U kunt NummerWeergave telefonisch aanvragen. Bel gratis 0800-0429 en volg de gesproken instructies.

### 7.2 NummerWeergave gebruiken

- > U wordt gebeld. De handset gaat over. In het display verschijnt het telefoonnummer van de beller. Het symbool  knippert.
- 1 Druk op .
- > U bent verbonden met de beller. Het telefoonnummer van de beller blijft in het display staan. Het telefoonnummer wordt automatisch opgeslagen in het belgeheugen.

#### Let op!



In een aantal gevallen verschijnt in het display in plaats van het telefoonnummer **0000000000**. Dit kan bijvoorbeeld betekenen dat de beller zijn NummerWeergave heeft geblokkeerd of dat hij vanuit een telefooncel of vanuit het buitenland belt.

### 7.3 Beller terugbellen

Als u een abonnement hebt op NummerWeergave en u een gesprek niet aanneemt, wordt het telefoonnummer van de beller opgeslagen in het belgeheugen. Met de Jan des Bouvrie-telefoon kunt u de opgeslagen telefoonnummers bekijken en terugbellen.

#### Let op!

In het belgeheugen wordt ook het laatstgekozen telefoonnummer opgeslagen (zie paragraaf 3.4, Laatstgekozen nummer herhalen). Als voor een telefoonnummer in het belgeheugen **C** staat, is het betreffende telefoonnummer van een beller. Als voor het telefoonnummer geen **C** staat, is het een telefoonnummer dat u zelf hebt gebeld.



Als  in het display staat, bevat het belgeheugen een of meer telefoonnummers van nieuwe bellers. Als u één nieuw telefoonnummer hebt bekeken, verdwijnt  uit het display.

In het belgeheugen kunnen 10 telefoonnummers worden opgeslagen. Als het belgeheugen 10 telefoonnummers bevat en u opnieuw gebeld wordt of zelf een telefoonnummer belt, wordt het oudste telefoonnummer uit het geheugen gewist.

#### Let op!

Als u meer dan één keer vanaf hetzelfde telefoonnummer gebeld wordt, wordt het nummer één keer opgeslagen.





#### Opgeslagen telefoonnummers bekijken en terugbellen

- 1 Druk op .
- > In het display verschijnt het laatste nummer uit het belgeheugen: het laatstgekozen telefoonnummer of het telefoonnummer van de laatste beller. Telefoonnummers van bellers worden aangegeven met **C**. Het symbool **P** knippert.
- 2 Druk op  tot het gewenste telefoonnummer in het display verschijnt.
- 3 Druk op  om de beller terug te bellen.
  - > Het telefoonnummer in het display wordt gebeld. Na één minuut verschijnt de gesprekstijd in het display.
  - > Als u een telefoonnummer van een beller terugbelt, verdwijnt **C** voor het nummer.

## 7.4 NummerWeergave blokkeren









Als u iemand belt die gebruik maakt van NummerWeergave, verschijnt uw telefoonnummer in het display van de telefoon van uw gesprekspartner voordat deze de hoorn opneemt. Uw telefoonnummer wordt ook weergegeven wanneer u zelf geen abonnement op NummerWeergave hebt. Als u niet wilt dat uw nummer voorafgaand aan een gesprek in het display van uw gesprekspartner wordt weergegeven, kunt u NummerWeergave voor de duur van het gesprek blokkeren. Het tijdelijk blokkeren van NummerWeergave is gratis.

### NummerWeergave blokkeren

- 1 Druk op .
- > U hoort de kiestoon.
- 2 Toets code     in.
- > In het display verschijnt **-31-**.
- 3 Toets het gewenste telefoonnummer in.
- > Het telefoonnummer wordt gebeld. De weergave van uw telefoonnummer is voor de duur van het gesprek geblokkeerd.







### NummerWeergave vanuit nummergeheugen blokkeren

Het is ook mogelijk om NummerWeergave te blokkeren als u een telefoonnummer belt uit het nummergeheugen.

- 1 Toets code     in.
- > In het display verschijnt **-31-**.
- 2 Druk op .
- 3 Toets de gewenste geheugenplaats in (- of  voor geheugenplaats 10).
- > In het display verschijnt **P**.
- 4 Druk op .
- > Het telefoonnummer wordt gebeld. De weergave van uw telefoonnummer is voor de duur van het gesprek geblokkeerd.

## NummerWeergave vanuit belgeheugen blokkeren

Het is ook mogelijk om NummerWeergave te blokkeren als u een telefoonnummer belt uit het belgeheugen.

- 1 Toets code     in.
- > In het display verschijnt **-31-**.
- 2 Druk op .
- > In het display verschijnt het laatste nummer uit het belgeheugen: het laatstgekozen telefoonnummer of het telefoonnummer van de laatste beller. Telefoonnummers van bellers worden aangegeven met **C**. Het symbool **P** knippert.
- 3 Druk op  tot het gewenste telefoonnummer in het display verschijnt.
- 4 Druk op  om de beller terug te bellen.
- > Het telefoonnummer wordt gebeld. De weergave van uw telefoonnummer is voor de duur van het gesprek geblokkeerd.

## **8 Meer telecommunicatie-apparatuur in huis**

### **8.1 Maximumaantal toestellen**

Op het telefoonstopcontact van de buitenlijn kunt u een beperkt aantal toestellen aansluiten, omdat de buitenlijn een belastingsmaximum heeft. Op de onderkant van de toestellen vindt u een sticker. Op deze sticker staat de belastingsfactor van dat toestel. De Jan des Bouvrie-telefoon heeft belastingsfactor 25. De belastingsfactoren van de toestellen die op de buitenlijn zijn aangesloten, mogen bij elkaar opgeteld niet hoger zijn dan 125. Dit is het belastingsmaximum van de buitenlijn. Als de som van de belastingsfactoren hoger is dan 125, is het mogelijk dat van één of meer toestellen het belsignaal niet meer functioneert. Dit probleem kunt u oplossen met een huiscentrale van KPN Telecom.

#### **Let op!**

Als op de sticker onderop een toestel niet de belastingsfactor maar de aansluitfactor staat vermeld, dan moet u deze aansluitfactor met 25 vermenigvuldigen om de belastingsfactor van dat toestel uit te rekenen. Een toestel met aansluitfactor 1 heeft dus belastingsfactor 25.

### **8.2 Huis- of bedrijfscentrale**

#### **Soorten centrales**

Omdat de Jan des Bouvrie-telefoon bij het bellen van telefoonnummers gebruik maakt van tonen, kunt u de Jan des Bouvrie-telefoon alleen aansluiten op huis- en bedrijfscentrales die ook met tonen werken (toonkiezen). U kunt de Jan des Bouvrie-telefoon niet aansluiten op centrales die met pulsen werken (pulskiezen). Raadpleeg ook de gebruiksaanwijzing van uw huis- of bedrijfscentrale.

#### **Telefoneren**

Als u de Jan des Bouvrie-telefoon hebt aangesloten op een huis- of bedrijfscentrale, moet u voor het gewenste telefoonnummer het nummer van de buitenlijn intoetsen. Het nummer van de buitenlijn is meestal 0. Raadpleeg ook de gebruiksaanwijzing van uw huis- of bedrijfscentrale.

### **Telefoonnummers uit belgeheugen bellen**

Als u de Jan des Bouvrie-telefoon hebt aangesloten op een huis- of bedrijfscentrale, kan het gebeuren dat het bellen van een telefoonnummer uit het belgeheugen niet functioneert. U krijgt dan geen verbinding of een verkeerde verbinding. Dit kunt u voorkomen door eerst een nummer voor de buitenlijn in te toetsen.

Daarna kunt u het gewenste telefoonnummer selecteren met  **P** en bellen met . Het nummer van de buitenlijn is meestal 0.

### **Telefoonnummers uit nummergeheugen bellen**

Als u de Jan des Bouvrie-telefoon hebt aangesloten op een huis- of bedrijfscentrale, kan het gebeuren dat het bellen van opgeslagen geheugennummers niet functioneert. U krijgt dan geen verbinding of een verkeerde verbinding. Dit kunt u voorkomen door de telefoonnummers opnieuw op te slaan. Programmeer vóór elk telefoonnummer het nummer van de buitenlijn en een kiestoonpauze. Het nummer van de buitenlijn is meestal 0. U kunt een kiestoonpauze programmeren door op  **P** te drukken.

### **Telefoonnummers blokkeren**

Herhaal de procedure op pagina 25 bij 'Telefoonnummers blokkeren en deblokkeren', maar toets bij stap 5 eerst het nummer van de buitenlijn in en pas daarna het telefoonnummer. Het nummer van de buitenlijn is meestal 0. Voeg géén kiestoonpauze in.

### **NummerWeergave**

Niet alle huis- en bedrijfscentrales zijn geschikt voor NummerWeergave. Raadpleeg de gebruiksaanwijzing van uw huis- of bedrijfscentrale of bel met de GebruikService van KPN Telecom, telefoonnummer 0900-8642 (niet gratis).

Als de Jan des Bouvrie-telefoon is aangesloten op een Quattrovox van KPN Telecom, en u wordt gebeld door een toestel op een andere poort op de Quattrovox, dan verschijnt achter het ééncijferige interne toestelnummer een **P**. Als u bijvoorbeeld wordt gebeld door toestel 1, dan verschijnt **1P** in het display van de Jan des Bouvrie-telefoon.



## **Wachtstand en doorverbinden**

Als u de Jan des Bouvrie-telefoon hebt aangesloten op een huis- of bedrijfscentrale en u een gesprek wilt doorverbinden, dan moet u uw gesprekspartner in de wacht zetten door op **R** te drukken.

Voor de functies wachtstand en doorverbinden maakt uw huis- of bedrijfscentrale gebruik van flashsignalen of van aardsignalen. U kunt alleen gebruik maken van deze functies als uw telefoon van dezelfde signalen gebruik maakt als de centrale. Omdat de Jan des Bouvrie-telefoon gebruik maakt van flashsignalen, functioneert de Jan des Bouvrie-telefoon in combinatie met een huis- of bedrijfscentrale die ook met flashsignalen werkt. Als uw centrale met aardsignalen werkt, dan kunt u met de Jan des Bouvrie-telefoon geen gebruik maken van de functies wachtstand en doorverbinden. Raadpleeg ook de gebruiksaanwijzing van uw huis- of bedrijfscentrale.

## 9 Extra handsets

U kunt de Jan des Bouvrie-telefoon gebruiken in combinatie met meer handsets. Met een extra handset kunt u intern telefoneren, gesprekspartners in de wacht zetten en doorverbinden. Extra handsets moet u eerst aanmelden bij het basisstation. U kunt maximaal 5 handsets aanmelden bij één basisstation.

### 9.1 Handset aanmelden

Als u verwacht dat in uw omgeving meer mensen gebruik maken van de Jan des Bouvrie-telefoon of als u meer dan één basisstation in huis hebt, dan moet u uw handset aanmelden met het nummer van het basisstation. Dit nummer is specifiek aan uw basisstation toegekend. U kunt het nummer vinden aan de onderkant van uw basisstation achter de letters **PARK**. Als in uw directe omgeving geen andere basisstations staan, dan kunt u de handset aanmelden zonder het nummer van het basisstation.

#### Handset aanmelden zonder nummer van basisstation





- 1 Trek de adapter van het basisstation uit het stopcontact.
- 2 Steek de adapter na minimaal 5 seconden terug in het stopcontact.
  - > U hebt 2 minuten de tijd om uw handset aan te melden bij het basisstation. Als het aanmelden langer duurt, keert de handset automatisch terug naar de ruststand.
- 3 Druk op de handset die u wilt aanmelden op  en op .
- > In het display verschijnt **P**.
- 4 Toets code  in.
  - > In het display verschijnt **Pin**.
- 5 Toets uw pincode in. De standaardpincode is gelijk aan de laatste 4 cijfers van het serienummer aan de onderkant van het basisstation achter **S.-Nr.**. Met  kunt u de ingetoetste cijfers wissen.
  - > De pincode verschijnt in het display.
- 6 Druk op .
- > De handset is aangemeld bij het basisstation. Na enkele seconden keert de handset terug naar de ruststand en verschijnt in het display **Int** met daarachter het nummer van de handset.

## Handset aanmelden met nummer van basisstation

- 1 Trek de adapter van het basisstation uit het stopcontact.
- 2 Steek de adapter na minimaal 5 seconden terug in het stopcontact.
  - > U hebt 2 minuten de tijd om uw handset aan te melden bij het basisstation. Als het aanmelden langer duurt, keert de handset automatisch terug naar de ruststand.
- 3 Druk op de handset die u wilt aanmelden op  en op .
- > In het display verschijnt **P**.
- 4 Toets code  in.
- > In het display verschijnt **bASE**.
- 5 Toets het nummer van het basisstation in. Het nummer staat aan de onderkant van het basisstation achter **PARK** en bestaat uit 15 cijfers.
  - > Het nummer van het basisstation verschijnt in het display. Met  kunt u de ingetoetste cijfers wissen.
- 6 Druk op .
- > In het display verschijnt **Pin**.
- 7 Toets uw pincode in. De standaardpincode is gelijk aan de laatste 4 cijfers van het serienummer aan de onderkant van het basisstation achter **S.-Nr.**. Met  kunt u de ingetoetste cijfers wissen.
  - > De pincode verschijnt in het display.
- 8 Druk op .
- > De handset is aangemeld bij het basisstation. De handset keert automatisch terug naar de ruststand.

## 9.2 Handset afmelden

Als u wilt dat met een extra handset niet langer getelefoneerd kan worden via het basisstation, kunt u de handset afmelden. De laatste handset kunt u niet afmelden.

- 1 Voer de onderstaande handelingen uit op een *andere handset* dan de handset die u wilt afmelden.
- 2 Druk op  en vervolgens op .
- > In het display verschijnt **P**.
- 3 Toets code  in.
- > In het display verschijnt .
- 4 Toets code  in.
- > In het display verschijnt **dEL** met de nummers van alle aangemelde handsets.
- 5 Toets het nummer in van de handset die u wilt afmelden.

- > Het nummer van de af te melden handset verdwijnt uit het display.
- 6 Druk op **INT/OK**.
- > In het display verschijnt **Pin**.
- 7 Toets uw pincode in. De standaardpincode is gelijk aan de laatste 4 cijfers van het serienummer aan de onderkant van het basisstation achter **S.-Nr.**. Met **⊗C** kunt u de ingetoetste cijfers wissen.
- > De pincode verschijnt in het display.
- 8 Druk op **INT/OK**.
- > De handset is afgemeld. Na enkele seconden keert de afgemelde handset terug naar de ruststand.

### 9.3 Intern telefoneren

#### Andere handset bellen

Als u meer handsets hebt aangemeld bij één basisstation, kunt u met elke handset een andere handset bellen. Op deze manier kunt u gratis telefoneren met uw huisgenoten.

- 1 Druk op **INT/OK**.
- > In het display verschijnt  met **Int**.
- 2 Toets het nummer van de gewenste handset in. Het nummer van de handset staat in de ruststand in het display.
- > De andere handset gaat over.

#### Alle andere handsets bellen

Als u niet weet waar iemand zich bevindt, kunt u alle andere handsets tegelijk bellen. Alle handsets gaan dan tegelijkertijd over.

- 1 Druk op **INT/OK**.
- > In het display verschijnt  met **Int**.
- 2 Druk op **⊗**.
- > Alle handsets gaan over. Als een van uw huisgenoten het gesprek aanneemt, stopt het belsegnaal op de andere handsets.

#### Gebeld worden door andere handset



Per handset kunt u de melodie en het volume van het belsegnaal instellen. Het is ook mogelijk om voor interne gesprekken andere belsegnalen in te stellen dan voor externe gesprekken. Zie voor het instellen van de belsegnalen paragraaf 5.2, Belsegnaal instellen.

- > U hoort het interne belsegnaal. In het display verschijnt achter **Int** het nummer van de handset van de beller.

- 1 U hebt 2 mogelijkheden om het gesprek aan te nemen:
  - Druk op **INT/OK**.
  - Druk op .
- > U bent verbonden met uw interne gesprekspartner.

### **Tijdens intern gesprek extern gesprek aannemen**

Als u tijdens een intern gesprek een toonsignaal hoort, betekent dit dat u extern gebeld wordt. U kunt het interne gesprek verbreken om het externe gesprek aan te nemen.

- > U bent intern in gesprek. U hoort 2 toonsignalen.
  - 1 Druk op beide handsets op  om het interne gesprek te verbreken.
  - > Uw handset gaat over.
  - 2 Druk op  om het externe gesprek aan te nemen.

### **Verbinding verbreken**

- 1 U hebt 2 mogelijkheden om de verbinding te verbreken:
  - Druk op **INT/OK**.
  - Druk op .

## **9.4 Wachtstand**

Als u extern in gesprek bent, kunt u uw gesprekspartner in de wacht zetten. Uw gesprekspartner hoort een melodie en kan u dan niet meer horen. Vervolgens kunt u een andere handset bellen, bijvoorbeeld om te overleggen met een van uw huisgenoten. Als u opnieuw met uw gesprekspartner wilt praten, kunt u het gesprek op uw eigen handset voortzetten.

- > U bent extern in gesprek.
  - 1 Druk op **INT/OK** om uw gesprekspartner in de wacht te zetten.
  - 2 Bel eventueel een andere handset.
  - 3 Druk nogmaals op **INT/OK** om terug te keren naar uw eerste gesprekspartner.

### **Let op!**

Als u een interne gesprekspartner in de wacht zet, is het niet mogelijk om een derde handset te bellen.

## 9.5

### Doorverbinden

U kunt een extern telefoongesprek doorverbinden naar een andere handset, zodat een van uw huisgenoten het gesprek kan voortzetten. U kunt uw huisgenoot eerst melden wie u gaat doorverbinden. Als uw huisgenoot het gesprek niet wil aannemen, kan hij de verbinding verbreken. U wordt dan opnieuw verbonden met uw externe gesprekspartner.

- > U bent extern in gesprek.
- 1 Druk op **INT/OK** om uw gesprekspartner in de wacht te zetten.
- 2 Toets het nummer in van de handset waarnaar u wilt doorverbinden. Het nummer van een handset staat in de ruststand in het display van de handset.
- 3 Wacht tot de handset wordt opgenomen.
- 4 Kondig het externe gesprek aan.
- 5 Druk op .
- > Het externe gesprek is doorverbonden naar de andere handset. De handset keert automatisch terug naar de wachtstand.

## 10 Extra basisstations





U kunt de handset van de Jan des Bouvrie-telefoon gebruiken in combinatie met meer basisstations. Als de basisstations aan verschillende telefoonnummers zijn gekoppeld, kunt u op deze manier bijvoorbeeld zakelijke gesprekken en privé-gesprekken gescheiden houden. Met de handset kunt u via beide basisstations bellen.

Als u een extra basisstation hebt aangeschaft, moet u de handset eerst bij het extra basisstation aanmelden. Zie voor het aanmelden van handsets paragraaf 9.1, Handset aanmelden, bij 'Handset aanmelden met nummer van basisstation'. U kunt een handset bij maximaal 5 basisstations aanmelden.

### 10.1 Basisstation selecteren



Als een handset bij meer basisstations is aangemeld, kunt u voorafgaand aan het gesprek bepalen via welk basisstation u wilt telefoneren. Als u een zakelijk gesprek wilt voeren, kunt u bijvoorbeeld basisstation 1 selecteren. Als u een privé-gesprek wilt voeren kiest u bijvoorbeeld basisstation 2. Op deze manier kunt u zakelijke gesprekken en privé-gesprekken gescheiden houden.

Het is ook mogelijk om automatisch een basisstation te selecteren. De Jan des Bouvrie-telefoon selecteert dan het basisstation dat het dichtst bij de handset in de buurt staat.

- 1 Druk op  en vervolgens op .
- > In het display verschijnt **P**.
- 2 Toets code  in.
- > In het display verschijnt **bASE** met de nummers van alle basisstations waarbij een handset is aangemeld.
- 3 U hebt 2 mogelijkheden:
  - Toets het nummer in van het basisstation dat u wilt selecteren.
  - Toets code  in om automatisch het basisstation te selecteren dat het dichtst in de buurt staat.
- > U hoort een toonsignaal. Het basisstation is geselecteerd. De handset keert automatisch terug naar de ruststand.

## 10.2 Basisstation afmelden

Als u een handset niet meer wilt gebruiken in combinatie met een bepaald basisstation, dan kunt u dit basisstation bij de handset afmelden. Het laatste basisstation kunt u niet afmelden.

- 1 Druk op  en vervolgens op .
- > In het display verschijnt **P**.
- 2 Toets code  in.
- > In het display verschijnt **dEL** met de nummers van alle basisstations waarbij een handset is aangemeld.
- 3 Toets het nummer in van het basisstation dat u bij de handset wilt afmelden.
- > U hoort een toonsignaal. Het basisstation is afgemeld. De handset keert automatisch terug naar de ruststand.



# 11 Tips bij problemen

## 11.1 Onderhoud

U kunt de Jan des Bouvrie-telefoon schoonmaken met een enigszins vochtige of antistatische doek. Gebruik geen wrijfwas of andere chemische middelen, omdat die het materiaal kunnen aantasten. Maak de laadcontacten één keer per maand schoon met een zachte doek, zodat de batterijen goed kunnen worden opgeladen.

## 11.2 Standaardinstellingen herstellen

Als u de standaardinstellingen herstelt, worden de volgende instellingen teruggezet in de fabrieksinstellingen. De telefoonnummers in het belgeheugen en het nummergeheugen blijven bewaard.

De standaardinstellingen zijn:

- Geblokkeerd met pincode                      Nee
- Geblokkeerde telefoonnummers              Geen





### Standaardinstellingen herstellen

- > Met de handset wordt niet getelefoneerd.
- 1 Druk op **[P]** en vervolgens op **[R]**.
- > In het display verschijnt **P**.
- 2 Toets code **[0]** in.
- > In het display verschijnt .
- 3 Toets nogmaals code **[0]** in.
- > In het display verschijnt **RESEt**.
- 4 Druk op **[INT/OK]**.
- > In het display verschijnt **Pin**.
- 5 Toets uw pincode in. De standaardpincode is gelijk aan de laatste 4 cijfers van het serienummer aan de onderkant van het basisstation.
- > De pincode verschijnt in het display.
- 6 Druk op **[INT/OK]**.
- > De standaardinstellingen zijn hersteld. De handset keert automatisch terug naar de ruststand.



## 11.3 Problemen oplossen

Controleer eerst of de handelingen voor het gebruiksklaar maken van de Jan des Bouvrie-telefoon correct zijn uitgevoerd.

### Problemen, mogelijke oorzaken en oplossingen

|                 |  |
|-----------------|--|
| <b>Probleem</b> | <b>U hoort geen kiestoon wanneer u op  drukt.</b>   |
| Oorzaak         | De Jan des Bouvrie-telefoon is niet goed aangesloten op het telefoonnet.   |
| Oplossing       | Controleer de aansluitingen van het toestelaansluitsnoer (zie paragraaf 3.2, Basisstation aansluiten).   |
| <hr/>           |  |
| <b>Probleem</b> | <b>De telefoon werkt niet: u hoort geen kiestoon.</b>  |
| Oorzaak (1)     | De Jan des Bouvrie-telefoon is niet goed aangesloten op het elektriciteitsnet.   |
| Oplossing       | Trek de adapter uit het stopcontact en verwijder de batterijen uit de handset. Steek de adapter vervolgens weer in het stopcontact, plaats de batterijen in de handset en probeer het opnieuw (zie ook paragraaf 3.2, Basisstation aansluiten, en paragraaf 3.3, Batterijen plaatsen, opladen en verwijderen). |
| Oorzaak (2)     | De stroom is uitgevallen.  |
| Oplossing       | Gebruik een gewone telefoon totdat de stroom weer is ingeschakeld.   |
| Oorzaak (3)     | De batterijen zijn leeg.   |
| Oplossing       | Laad de batterijen (zie paragraaf 3.3, Batterijen plaatsen, opladen en verwijderen).   |
| <hr/>           |  |
| <b>Probleem</b> | <b>U hoort 4 korte toonsignalen wanneer u op  drukt.</b>  |
| Oorzaak (1)     | U bent buiten het bereik van het basisstation.   |
| Oplossing       | Loop in de richting van het basisstation en probeer het opnieuw.   |
| Oorzaak (2)     | De Jan des Bouvrie-telefoon is niet goed aangesloten op het elektriciteitsnet.   |
| Oplossing       | Controleer de aansluitingen van de adapter (zie ook paragraaf 3.2, Basisstation aansluiten).   |
| <hr/>           |  |
| <b>Probleem</b> | <b>In het display staat -----.</b>   |
| Oorzaak         | De handset heeft geen contact met het basisstation.  |
| Oplossing       | Controleer of de adapter op het basisstation is aangesloten (zie paragraaf 2.2).   |
| <hr/>           |  |
| <b>Probleem</b> | <b>U kunt niet bellen. In het display staat Pin.</b>   |
| Oorzaak         | Op de handset is bellen met pincode ingeschakeld.  |
| Oplossing       | U kunt alleen bellen als u eerst een pincode intoetst (zie paragraaf 5.1)<br>De standaardpincode is gelijk aan de laatste 4 cijfers van het serienummer.<br>Dit serienummer vindt u aan de onderkant van het basisstation achter <b>S.-Nr.</b>   |
| <hr/>           |  |
| <b>Probleem</b> | <b>U kunt niet bellen. In het display staat  en -----.</b>  |
| Oorzaak         | De toetsbeveiliging is ingeschakeld.   |
| Oplossing       | Schakel de toetsbeveiliging uit met  en  (zie paragraaf 4.4).  |
| <hr/>           |  |
| <b>Probleem</b> | <b>U hoort ruis tijdens uw gesprek.</b>  |
| Oorzaak (1)     | Op het stopcontact van de Jan des Bouvrie-telefoon is andere elektrische apparatuur aangesloten.   |
| Oplossing       | Steek de adapter van het basisstation in een stopcontact waarop geen andere apparatuur is aangesloten.   |

|                 |  |
|-----------------|--|
| Oorzaak (2)     | Het basisstation staat in de buurt van elektrische apparatuur.   |
| Oplossing       | Plaats het basisstation op ten minste 50 cm afstand van elektrische apparatuur.  |
| Oorzaak (3)     | De handset wordt gebruikt in de buurt van elektrische apparatuur.  |
| Oplossing       | Bewaar tijdens het telefoneren een afstand van ten minste 50 cm van elektrische apparatuur.  |
| Oorzaak (4)     | U bent buiten het bereik van het basisstation.   |
| Oplossing       | Loop in de richting van het basisstation.  |
| <b>Probleem</b> | <b>Als u gebeld wordt, hoort u geen belsignaal of een te zacht belsignaal.</b>   |
| Oorzaak (1)     | U bent buiten het bereik van het basisstation.   |
| Oplossing       | Loop in de richting van het basisstation en probeer het opnieuw.   |
| Oorzaak (2)     | De batterijen zijn leeg.   |
| Oplossing       | Laad de batterijen op (zie paragraaf 3.3, Batterijen plaatsen, opladen en verwijderen).  |
| Oorzaak (3)     | Het belastingsmaximum is overschreden.   |
| Oplossing       | Beperk het aantal toestellen dat u op de buitenlijn hebt aangesloten of gebruik een huiscentrale van KPN Telecom (zie ook paragraaf 8.1, Maximaal aantal toestellen).  |
| Oorzaak (4)     | De handset is niet aangemeld.  |
| Oplossing       | Schakel de handset in (zie paragraaf 9.1, Handset aanmelden).  |
| Oorzaak (5)     | U hebt het volume van het belsignaal ingesteld op de zachtste stand. Stel het volume in op een andere stand (zie paragraaf 5.2, Belsignaal instellen en uitschakelen). |
| <b>Probleem</b> | <b>De batterijen laden niet op of zijn snel leeg.</b>  |
| Oorzaak (1)     | De laadcontacten van het basisstation en/of de handset zijn niet schoon.   |
| Oplossing       | Maak de laadcontacten van het basisstation en de handset schoon met een zachte doek.   |
| Oorzaak (2)     | De batterijen zijn aan vervanging toe.   |
| Oplossing       | Schaf nieuwe batterijen aan bij Primafoon.   |
| <b>Probleem</b> | <b>De geluidsontvangst valt weg.</b>   |
| Oorzaak         | Er wordt met meer telefoons tegelijk getelefoneerd.  |
| Oplossing       | Vervolg het gesprek met één telefoon.  |
| <b>Probleem</b> | <b>U kunt een extra handset niet afmelden.</b>   |
| Oorzaak         | U probeert de handset af te melden vanaf de betreffende handset.   |
| Oplossing       | Meld de gewenste handset af vanaf een andere handset.  |
| <b>Probleem</b> | <b>In het display verschijnen 10 nullen in plaats van het telefoonnummer van de beller.</b>  |
| Oorzaak         | De beller heeft NummerWeergave geblokkeerd of belt bijvoorbeeld vanuit een telefooncel of vanuit het buitenland.   |
| <b>Probleem</b> | <b>U kunt geen weergegeven telefoonnummers terugbellen.</b>  |
| Oorzaak         | De Jan des Bouvrie-telefoon is aangesloten op een huis- of bedrijfscentrale.   |
| Oplossing (1)   | Programmeer een automatische kiestoonpauze (zie ook paragraaf 8.2, Huis- of bedrijfscentrale).   |
| Oplossing (2)   | De huis- of bedrijfscentrale is niet geschikt voor NummerWeergave.   |

|                 |   |
|-----------------|---|
| <b>Probleem</b> | <b>U kunt geen telefoonnummers herhalen.</b>  |
| Oorzaak         | De Jan des Bouvrie-telefoon is aangesloten op een huis- of bedrijfscentrale.  |
| Oplossing       | Toets bij het intoetsen van een telefoonnummer eerst het nummer van de buitenlijn in, druk vervolgens op  om een kiestoonpauze in te voegen en toets dan pas het telefoonnummer in (zie ook paragraaf 8.2, Huis- of bedrijfscentrale). |
| <b>Probleem</b> | <b>U kunt geen opgeslagen telefoonnummers bellen.</b>   |
| Oorzaak         | De Jan des Bouvrie-telefoon is aangesloten op een huis- of bedrijfscentrale.  |
| Oplossing       | Sla het telefoonnummer opnieuw op en voeg voor het telefoonnummer het nummer van de buitenlijn en eventueel een kiestoonpauze in (zie ook paragraaf 8.2, Huis- of bedrijfscentrale).  |
| <b>Probleem</b> | <b>U kunt niet bellen, maar de kiestoon is wel hoorbaar.</b>  |
| Oorzaak         | De Jan des Bouvrie-telefoon is aangesloten op een pulscentrale. De Jan des Bouvrie-telefoon staat in de standaardinstelling ingesteld op toonkiezen.  |
| Oplossing       | Sluit de Jan des Bouvrie-telefoon aan op een tooncentrale. Raadpleeg ook de gebruiksaanwijzing van uw huis- of bedrijfscentrale.  |
| <b>Probleem</b> | <b>U kunt niet doorverbinden.</b>   |
| Oorzaak         | De Jan des Bouvrie-telefoon is aangesloten op een huis- of bedrijfscentrale.  |
| Oplossing       | Druk op  om de wachtstand in te schakelen. Vervolgens kunt u doorverbinden volgens de gebruiksaanwijzing van uw huis- of bedrijfscentrale.   |
| <b>Probleem</b> | <b>U kunt de wachtstand niet inschakelen en niet doorverbinden.</b>   |
| Oorzaak         | De Jan des Bouvrie-telefoon is aangesloten op een centrale die met aardsignalen werkt, maar de Jan des Bouvrie-telefoon werkt met flashsignalen.  |
| Oplossing       | Sluit de Jan des Bouvrie-telefoon aan op een centrale die met flashsignalen werkt. Raadpleeg ook de gebruiksaanwijzing van uw huis- of bedrijfscentrale.  |
| <b>Probleem</b> | <b>U kunt de handset niet aanmelden bij het basisstation.</b>   |
| Oorzaak (1)     | Trek de adapter van het basisstation uit het stopcontact.   |
| Oplossing       | Steek de adapter na minimaal 5 seconden weer in het stopcontact en probeer de handset opnieuw aan te melden (zie ook paragraaf 9.1, Handset aanmelden).   |
| Oorzaak (2)     | Een ander basisstation in de omgeving verstoort het aanmelden van de handset.   |
| Oplossing       | Meld de handset aan met het nummer van het basisstation (zie paragraaf 9.1, Handset aanmelden).   |
| <b>Probleem</b> | <b>In het display verschijnt Pin Error.</b>   |
| Oorzaak         | U hebt een onjuiste pincode ingetoetst.   |
| Oplossing       | Probeer het opnieuw.  |
| <b>Probleem</b> | <b>Tijdens het programmeren keert de telefoon terug naar de ruststand.</b>  |
| Oorzaak         | U hebt te lang gewacht met het intoetsen van een code.  |
| Oplossing       | Probeer het opnieuw.  |
| <b>Probleem</b> | <b>U hoort 4 toonsignalen.</b>  |
| Oorzaak         | De programmering is mislukt of u hebt een onjuiste toetscombinatie ingetoetst.  |
| Oplossing       | Probeer het opnieuw.  |

Als u het probleem niet kunt verhelpen, kunt u de internetsite van de GebruikService raadplegen. Het adres is:

*www.kpn.com* trefwoord *gebruikservice*

Of bel met de GebruikService van KPN Telecom, telefoonnummer 0900-8642 (niet gratis).

U kunt ook met het toestel en de bijbehorende onderdelen naar het verkooppunt gaan. Neem het ingevulde garantiebewijs en de aankoopbon mee als het toestel nog onder de garantie valt.









Als u door een storing op de buitenlijn niet kunt bellen of gebeld kunt worden, kunt u via een andere telefoonaansluiting bellen met 0800-0407 (gratis) of naar Primafoon gaan.

## Technische gegevens



















|                                |  |
|--------------------------------|--|
| Aantal kanalen                 | 120  |
| Adapter                        | <ul style="list-style-type: none"><li>– Input: AC 230V 50 Hz 10 VA</li><li>– Output (1): DC 6,5V 250 mA</li><li>– Output (2): DC 7,5V 210 mA</li></ul>                                     |
| Afmetingen (l x b x h)         | <ul style="list-style-type: none"><li>– Handset: 165 x 55 x 35 mm</li><li>– Basisstation: 130 x 110 x 45 mm</li></ul>  |
| Belastingsfactor               | 25   |
| Belgeheugen                    | <ul style="list-style-type: none"><li>– Maximaal 30 tekens per telefoonnummer</li><li>– Maximaal 10 nummers</li></ul>  |
| Frequentiegebied               | 1880 - 1900 Mhz  |
| Gewicht handset met batterijen | 165 gr   |
| Kiesmethode                    | Toonkiezen   |
| Maximaal bereik                | <ul style="list-style-type: none"><li>– Binnenshuis: Maximaal 30 m</li><li>– Buitenshuis: Maximaal 300 m</li></ul>   |
| Netwerk                        | De draadloze Jan des Bouvrie-telefoon is geschikt bevonden voor samenwerking met het netwerk met de identificatie 'analoge enkelvoudige PSTN aansluiting van KPN'.                         |
| Nummergeheugen                 | <ul style="list-style-type: none"><li>– 10 geheugenplaatsen</li><li>– Maximaal 30 tekens per telefoonnummer</li></ul>  |
| Oplaadtijd                     | <ul style="list-style-type: none"><li>– Opladen bij volledig lege batterij: 14 uur</li><li>– Opladen bij melding lege batterij: 2-14 uur</li></ul>   |
| Standaard                      | DECT/GAP   |
| Standby-tijd                   | Maximaal 100 uur   |
| Spreektijd                     | Maximaal 10 uur  |
| Voeding handset                | <ul style="list-style-type: none"><li>– 2 oplaadbare batterijen van het type AA, 1.2 V, Ni-Cd, 700 mAh</li><li>– Ook te vervangen door 2 oplaadbare batterijen van het type NiMH</li></ul> |
| Wachtstand                     | Flashsignalen  |
| Zendvermogen                   | <ul style="list-style-type: none"><li>– Gemiddeld: 10 mW</li><li>– Maximaal: 250 mW</li></ul>  |

# Verkorte gebruiksaanwijzing





















## Telefoneren: basisfuncties

- Bellen: , wachten op kiestoon, gewenste telefoonnummer.
- Bellen met nummercontrole: gewenste telefoonnummer, .
- Verbinding verbreken:  of handset op basisstation plaatsen.
- Gesprek aannemen: .
- Laatstgekozen telefoonnummer herhalen:  , bladeren met  .















## Nummergeheugen

- Telefoonnummers opslaan:    , bladeren met  of gewenste geheugenplaats intoetsen,  , gewenste telefoonnummer, .
- Opgeslagen telefoonnummer bellen:  , gewenste geheugenplaats intoetsen, .
- Telefoonnummers wissen:   , bladeren met  of gewenste geheugenplaats intoetsen,   .

## Telefoneren: extra functies

- Ontvangstvolume instellen tijdens gesprek:  .
- Melodie en volume belsignaal instellen:    voor intern belsignaal of  voor extern belsignaal, code gewenste melodie (1-6), code voor gewenste volume ( = heel zacht, , , , of  = hard), .
- Belsignaal tijdelijk uitschakelen: handset gaat over,   om gesprek aan te nemen.
- Microfoon in- en uitschakelen tijdens gesprek: .
- Toetsbeveiliging in- en uitschakelen:  .
- Toetssignalen in- en uitschakelen:   .
- Wisselen tussen gesprekken: .

## Blokkeren

- Bellen met pincode in/uitschakelen:    , nummer van gewenste handset,  pincode, .
- Pincode wijzigen:    , oude pincode, , nieuwe pincode, .
- Bellen met pincode: , pincode,  , gewenste telefoonnummer.

- Nummers uit belgeheugen bellen met pincode: **[COP]**, bladeren met **[COP]**, **[☎]**, pincode, **[INT/OK]**.
- Nummers uit nummergeheugen bellen met pincode: **[COP]**, gewenste geheugenplaats intoetsen, **[☎]**, pincode, **[INT/OK]**.
- Telefoonnummers blokkeren: **[COP]**, **[R]**, **[0]**, **[7]**, nummer van gewenste handset, gewenste telefoonnummer of eerste cijfers van groep telefoonnummers, **[INT/OK]**, pincode, **[INT/OK]**.

### NummerWeergave

- NummerWeergave aanvragen: 0800-0429 bellen en instructies volgen.
- Beller terugbellen: **[COP]**, bladeren met **[COP]**, **[☎]**.
- NummerWeergave blokkeren bij bellen telefoonnummer: **[☎]**, **[\*31\*]**, gewenste telefoonnummer.
- NummerWeergave blokkeren bij bellen nummer uit nummergeheugen: **[\*31\*]**, **[COP]**, gewenste geheugenplaats, **[☎]**.
- NummerWeergave blokkeren bij bellen nummer uit belgeheugen: **[\*31\*]**, **[COP]**, bladeren met **[COP]**, **[☎]**.

### Huis- of bedrijfscentrale

- Telefoonnummer bellen uit belgeheugen: nummer buitenlijn, **[COP]**, bladeren met **[COP]**, **[☎]**.
- Kiestoonpauze programmeren bij opslaan telefoonnummer: **[COP]**, **[R]**, **[COP]**, bladeren met **[COP]** of gewenste geheugenplaats intoetsen, **[INT/OK]**, nummer buitenlijn, **[COP]**, gewenste telefoonnummer, **[INT/OK]**.
- Telefoonnummers blokkeren: **[COP]**, **[R]**, **[0]**, **[7]**, nummer van gewenste handset, nummer buitenlijn, gewenste telefoonnummer of eerste cijfers van groep telefoonnummers, **[INT/OK]**, pincode, **[INT/OK]**.
- Wachtstand inschakelen: **[R]**.

### Extra handsets

- Handset aanmelden zonder nummer van basisstation: adapter uit stopcontact trekken, 5 seconden wachten, adapter in stopcontact steken, **[COP]**, **[R]**, **[2]**, pincode, **[INT/OK]**.
- Handset aanmelden met nummer van basisstation: adapter uit stopcontact trekken, 5 seconden wachten, adapter in stopcontact steken, **[COP]**, **[R]**, **[1]**, nummer basisstation, **[INT/OK]**, pincode, **[INT/OK]**.
- Handset afmelden: op andere handset intoetsen: **[COP]**, **[R]**, **[0]**,



- **5**, nummer gewenste handset, **INT/OK**, pincode, **INT/OK**.
- Andere handset bellen: **INT/OK**, nummer gewenste handset.
- Alle andere handsets bellen: **INT/OK**, **\***.
- Intern gesprek aannemen: **INT/OK** of **☎**.
- Tijdens intern gesprek extern gesprek aannemen: toonsignaal tijdens gesprek, **☎**, wachten tot handset overgaat, **☎**.
- Verbinding verbreken: **INT/OK** of **☎**.
- Wachtstand in- en uitschakelen tijdens gesprek: **INT/OK**.
- Doorverbinden tijdens extern gesprek: **INT/OK**, nummer van gewenste handset, wachten tot handset wordt opgenomen, gesprek aankondigen, **☎**.

### Extra basisstations

- Basisstation selecteren: **☎P**, **R**, **4**, code van gewenste basisstation of **0** voor dichtstbijzijnde basisstation.
- Basisstation afmelden: **☎P**, **R**, **5**, code van gewenste basisstation.

### Standaardinstellingen herstellen

- **☎P**, **R**, **0**, **0**, **INT/OK**, pincode, **INT/OK**.

# Telediensten van KPN Telecom

## Direct doorschakelen

Met direct doorschakelen kunt u inkomende gesprekken automatisch laten doorschakelen naar een ander telefoonnummer.

Als iemand vervolgens uw telefoonnummer belt, gaat niet uw telefoon over, maar de telefoon waarnaar u hebt doorgeschakeld.

Op deze manier bent u ook bereikbaar wanneer u zich op een ander adres bevindt.

Direct doorschakelen inschakelen: \*21\* intoetsen, gewenste telefoonnummer intoetsen, op # drukken.

Direct doorschakelen uitschakelen: #21# intoetsen.

## Doorschakelen bij geen gehoor

Met doorschakelen bij geen gehoor kunt u inkomende gesprekken automatisch laten doorschakelen naar een ander telefoonnummer.

De inkomende gesprekken worden alleen doorgeschakeld wanneer u de telefoon niet opneemt. Als iemand uw telefoonnummer belt en u de hoorn niet binnen 4 à 5 belsignalen opneemt, gaat de telefoon over waarnaar u hebt doorgeschakeld. Op deze manier kunnen bellers altijd iemand bereiken.

Doorschakelen bij geen gehoor inschakelen: \*61\* intoetsen, gewenste telefoonnummer intoetsen, op # drukken.

Doorschakelen bij geen gehoor uitschakelen: #61# intoetsen.

## NaamBellen

Met NaamBellen kunt u bepaalde bedrijven en instellingen 'bellen met letters'; een groot gedeelte van een telefoonnummer wordt vervangen door een woord, bijvoorbeeld 0800-PRIMAFOON.

Toets 2 tot en met 9 op uw telefoon staan voor verschillende letters uit het alfabet. Op deze manier hoeft u alleen de naam van het bedrijf te onthouden. NaamBellen werkt vanaf elke telefoon die is ingesteld op toonkiezen. NaamBellen werkt alleen als een bedrijf zich daarvoor heeft aangemeld en als het telefoonnummer begint met 0800, 0900, 0906 of 0909.

Informatie over NaamBellen: [www.kpn.com](http://www.kpn.com) trefwoord *naambellen*

### **NummerWeergave**

Als u een abonnement hebt op NummerWeergave, kunt u zien door wie u wordt gebeld voordat u de hoorn opneemt. Het telefoonnummer van de beller verschijnt in het display van uw telefoon, zodat u zelf kunt bepalen of u het gesprek wilt aannemen. NummerWeergave aanvragen: 0800-0429 bellen (gratis).

### **TeleBericht**

Met TeleBericht kunt u een bericht inspreken voor een tot 11 personen. Op deze manier hoeft u nooit meer 11 personen apart te bellen met hetzelfde bericht en kunt u ook een bericht voor iemand achterlaten die niet thuis is.

TeleBericht inschakelen: 0900-9303 bellen (niet gratis).

### **TeleGeheugen**

Met TeleGeheugen kunt u een bericht inspreken voor uzelf. Op het tijdstip dat u zelf hebt ingesteld, wordt u gebeld met uw eigen bericht. Op deze manier kunt u nooit meer iets vergeten. TeleGeheugen inschakelen: 0900-9366 bellen (niet gratis).

### **TeleWekker**

Met TeleWekker kunt u uzelf laten wekken door de telefoon op het tijdstip dat u zelf hebt ingesteld. Op deze manier kunt u zich nooit meer verslapen.

TeleWekker inschakelen: 0900-9266 bellen (niet gratis).

### **ToetsBijBezet**

Met ToetsBijBezet kunt u de openbare centrale gratis opdracht geven terug te bellen als u een bezet telefoonnummer belt. Als u de bezettoon hoort, dan toetst u eenvoudig een 5 in en legt u de hoorn neer. Zodra het telefoonnummer niet meer bezet is, gaat uw telefoon over. Als u de hoorn opneemt, wordt het eerder gekozen telefoonnummer automatisch teruggebeld. Op deze manier hoeft u niet steeds het telefoonnummer te herhalen.

Informatie over ToetsBijBezet: 0800-0402 (gratis) of 0800-0403 (gratis).

### **VoiceMail**

VoiceMail is een antwoordapparaat in het telefoonnet van KPN Telecom. Als u uw VoiceMail hebt ingeschakeld, kunnen bellers tijdens uw afwezigheid een bericht inspreken. U kunt deze berichten beluisteren door VoiceMail te bellen. Met VoiceMail weet u altijd door wie u gebeld bent tijdens uw afwezigheid. VoiceMail aanvragen: 0842-333 bellen (gratis).

### **WisselGesprek**

Als u een abonnement hebt op WisselGesprek, kunt u tijdens een telefoongesprek een tweede telefoontje aannemen. U kunt net zo vaak wisselen tussen 2 gesprekspartners als u zelf wilt.

Met WisselGesprek bent u dus ook bereikbaar wanneer u in gesprek bent.

WisselGesprek aanvragen: 0800-0402 bellen (gratis).

# Trefwoordenlijst

## A

|                            |    |
|----------------------------|----|
| Aansluiten .....           | 11 |
| Aansluitpunt               |    |
| adapter .....              | 4  |
| toestelaansluitsnoer ..... | 4  |
| Aantal toestellen .....    | 31 |
| Aardsignalen .....         | 33 |

## B

|                                 |        |
|---------------------------------|--------|
| Basisstation                    |        |
| aansluiten .....                | 11     |
| afmelden .....                  | 40     |
| selecteren .....                | 39     |
| Batterijen                      |        |
| gebruiksduur .....              | 13     |
| leeg .....                      | 13     |
| levensduur .....                | 13     |
| opladen .....                   | 13     |
| plaatsen .....                  | 12     |
| type .....                      | 12; 46 |
| Batterijvak                     |        |
| plaats op toestel .....         | 3      |
| Belastingsfactor .....          | 31     |
| Belastingsmaximum .....         | 31     |
| Belgeheugen .....               | 16     |
| bij huis/bedrijfscentrale ..... | 32     |
| nummerherhaling .....           | 16     |
| NummerWeergave .....            | 27     |
| Bellen .....                    | 15     |
| andere handset .....            | 36     |
| bij huis/bedrijfscentrale ..... | 31     |
| blokkeren .....                 | 22     |
| Belsignaal .....                | 18     |
| melodie .....                   | 18     |
| uitschakelen .....              | 19     |
| volume .....                    | 18     |
| Bereik                          |        |
| afstand .....                   | 8      |
| displaysymbolen .....           | 3      |
| Blokkeren                       |        |
| met pincode .....               | 22     |
| NummerWeergave .....            | 29     |
| telefoonnummers .....           | 25     |

## C

|                     |                    |
|---------------------|--------------------|
| CLIP .....          | Zie NummerWeergave |
| Controlelampje      |                    |
| elektriciteit ..... | 4                  |

## D

|                       |        |
|-----------------------|--------|
| Display .....         | 3      |
| Displaysymbolen ..... | 3      |
| Doorschakelen         |        |
| bij geen gehoor ..... | 50     |
| direct .....          | 50     |
| Doorverbinden .....   | 33; 38 |

## E

|                           |    |
|---------------------------|----|
| Extra basisstations ..... | 39 |
| Extra handsets .....      | 34 |

## F

|                     |    |
|---------------------|----|
| Flashsignalen ..... | 33 |
| Flashtoets .....    | 3  |

## G

|                        |                       |
|------------------------|-----------------------|
| Garantie .....         | Zie binnenkant omslag |
| Gebeld worden .....    | 15                    |
| Geheugennummers .....  | Zie Nummergeheugen    |
| Geheugenplaatsen ..... | 16                    |
| Gesprek aannemen ..... | 15                    |

## H

|                                 |                     |
|---------------------------------|---------------------|
| Handset                         |                     |
| bellen .....                    | 36                  |
| aanmelden .....                 | 34                  |
| afmelden .....                  | 35                  |
| Herhalen laatstgekozen          |                     |
| nummer .....                    | Zie Nummerherhaling |
| Huis- of bedrijfscentrale ..... | 31                  |
| puls-/toonkiezen .....          | 31                  |
| nummerherhaling .....           | 32                  |
| NummerWeergave .....            | 27; 32              |
| telefoneren .....               | 31                  |
| wachtstand/doorverbinden .....  | 32                  |
| nummergeheugen .....            | 32                  |

## I

|                          |    |
|--------------------------|----|
| Informatie .....         | 7  |
| Inhoud verpakking .....  | 2  |
| Intern telefoneren ..... | 36 |

## K

|                      |        |
|----------------------|--------|
| Kanalen .....        | 8      |
| aantal kanalen ..... | 8      |
| Kiesmethode .....    | 31; 46 |

|   |                     |   |                    |
|---|---------------------|---|--------------------|
| <b>L</b>                                  |                     | <b>T</b>                                  |                    |
| Laadcontacten                             |                     | Technische gegevens .....                 | 46                 |
| plaats op toestel .....                   | 4                   | TeleBericht .....                         | 51                 |
| schoonmaken .....                         | 41                  | Telediensten .....                        | 21; 51             |
| Laatstgekozen nummer                      |                     | Telefoonnummers blokkeren .....           | 25                 |
| herhalen .....                            | Zie Nummerherhaling | TeleGeheugen .....                        | 51                 |
| <b>M</b>                                  |                     | TeleWekker .....                          | 52                 |
| Maximumaantal toestellen .....            | 31                  | Toetsbeveiliging .....                    | 20                 |
| Melodie .....                             | 18                  | Toetsignalen .....                        | 20                 |
| Microfoon .....                           | 3; 20               | Toonkiezen .....                          | 21; 31             |
| <b>N</b>                                  |                     | huis/bedrijfscentrale .....               | 31                 |
| Nummergeheugen .....                      | 16                  | <b>V</b>                                  |                    |
| bij huis/bedrijfscentrale .....           | 32                  | Veiligheid .....                          | 9                  |
| Nummerherhaling .....                     | 16                  | Verbinding verbreken .....                | 15                 |
| bij huis/bedrijfscentrale .....           | 32                  | Verkort kiezen .....                      | Zie Nummergeheugen |
| NummerWeergave .....                      | 27                  | Verkorte gebruiksaanwijzing .....         | 47                 |
| aanvragen .....                           | 27                  | VoiceMail .....                           | 52                 |
| beller terugbellen .....                  | 28                  | Volume .....                              | 18                 |
| blokkeren .....                           | 29                  | Vragen .....                              | 7                  |
| gebruiken .....                           | 27                  | <b>W</b>                                  |                    |
| bij huis/bedrijfscentrale .....           | 32                  | Wachtstand .....                          | 33; 37             |
| <b>O</b>                                  |                     | WisselGesprek .....                       | 21; 52             |
| Onderhoud .....                           | 41                  | Wissen                                    |                    |
| Ontvangstvolume .....                     | 18                  | opgeslagen telefoonnummer .....           | 17                 |
| Oplaadtijd .....                          | 13                  | <b>P</b>                                  |                    |
| Opnemen .....                             | 15                  | Pincode                                   |                    |
| <b>P</b>                                  |                     | bellen met .....                          | 24                 |
| Pincode                                   |                     | wijzigen .....                            | 23                 |
| bellen met .....                          | 24                  | Plaats van de Jan des Bouvrie-telefoon .. | 11                 |
| wijzigen .....                            | 23                  | <b>S</b>                                  |                    |
| Plaats van de Jan des Bouvrie-telefoon .. | 11                  | Snoergeleiders .....                      | 4                  |
| <b>S</b>                                  |                     | Spreektijd .....                          | 13                 |
| Snoergeleiders .....                      | 4                   | Standaardinstellingen herstellen .....    | 41                 |
| Spreektijd .....                          | 13                  | Standaardpincode .....                    | 22                 |
| Standaardinstellingen herstellen .....    | 41                  | Stroomuitval .....                        | 10                 |
| Standaardpincode .....                    | 22                  |   |                    |
| Stroomuitval .....                        | 10                  |   |                    |

## EG-verklaring van overeenstemming

KPN Telecom B.V.  
Retail  
Postbus 30000  
2500 GA DEN HAAG  
Nederland

verklaart dat de

**draadloze Jan des Bouvrie-telefoon**

voldoet aan de bepalingen van de Richtlijn voor Radio-apparatuur en  
Randapparatuur (1999/5/EG).

Deze verklaring van overeenstemming is gebaseerd op bijlage IV van  
de Richtlijn.

Den Haag, maart 2001



J. de Graaf  
Manager Kwaliteit



**Copyright**

Dit is een uitgave van KPN Telecom B.V., Nederland, versie 2, maart 2001<sup>®</sup>  
Koninklijke KPN N.V.

Niets van deze uitgave mag worden vermenigvuldigd zonder toestemming van  
Koninklijke KPN N.V.

KPN Telecom behoudt zich het recht voor wijzigingen aan te brengen zonder vooraf-  
gaand bericht. KPN Telecom kan niet aansprakelijk worden gesteld voor schade of  
letsel die het gevolg is van verkeerd gebruik of gebruik dat niet in overeenstemming  
is met de instructies in deze gebruiksaanwijzing.

®

De diensten en producten die zijn aangeduid met ®, zijn geregistreerde merken van  
Koninklijke KPN N.V.

**Garantie**

De garantievoorwaarden staan op het garantiebewijs dat u bij aankoop hebt ont-  
vangen. Op de draadloze Jan des Bouvrie-telefoon zijn de Algemene Voorwaarden  
van KPN Telecom voor Verkoop van toepassing. Deze voorwaarden zijn gratis  
verkrijgbaar bij Primafoon of Business Center.



